

# DAYLIGHT SENSORS

## GRX-CES SERIES

### Installation and Setup Instructions *Please Read*

GRX-CESI, GRX-CESA,  
GRX-CESS Indoor  
GRX-CESO Outdoor

#### DESCRIPTION

The GRX-CES daylight sensors allow for changes to be made to a Lutron® Lighting system through a contact closure, using a GRX-LC8 Controller, based on the amount of daylight available. There are 3 types of indoor sensors available, and 1 outdoor sensor. Outdoor sensors are normally installed on the roof of a building.

#### MODELS AVAILABLE

Model #	Application	Detectable Light Range (foot-candles)	Factory Default Range (foot-candles)	Mounting method
GRX-CESO	Outdoor (roof or wall)	0* to 750	250	½ in (13 mm) conduit
GRX-CESI	Indoor (ceiling)	0* to 750	100	Attach with adhesive tape (included)
GRX-CESA	Indoor (atrium)	2* to 2500	1000	½ in (13 mm) conduit
GRX-CESS	Indoor (skylight)	10* to 7500	2000	½ in (13 mm) conduit

\*Note: Minimum range corresponds to a setting below 1 on the LC8 Controller. Please see the instructions for the LC8 Controller for light levels corresponding to tick marks on the LC8 adjustment knobs.

#### POWER

- Operating Voltage: 24 V $\pm$  IEC PELV/NEC® Class 2.
- Operating Current: 40 mA nominal from 24 V $\pm$  supply.
- Control Output: 0 – 10 V $\pm$  signal representative of ambient light present (input to LC8 controller).

#### ENVIRONMENT

- Designed to operate from 52 to 140 °F (11 to 60 °C).
- All units are water-resistant and designed to withstand UV radiation.

#### DIMENSIONS

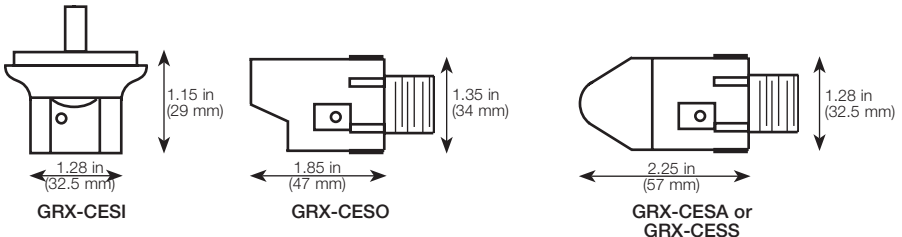

## MOUNTING AND INSTALLATION

- GRX-CESI: Mount in  $\frac{3}{8}$  in (9.5 mm) hole using the adhesive backing (included).  
Ceiling mount: 6 to 8 ft (1.8 to 2.4 m) from window, centrally located.  
Reflected wall mount: Facing the reflecting wall, not in line with any indoor lighting.  
Wall mount with sconces: Mount at same height as sconce, but not directly in line.
- GRX-CESO: Mount in standard  $\frac{1}{2}$  in (13 mm) conduit or knockout. Mount horizontally, facing north, with the hooded portion on top.
- GRX-CESA: Mount in standard  $\frac{1}{2}$  in (13 mm) conduit or knockout, opposite the atrium window.
- GRX-CESS: Mount in standard  $\frac{1}{2}$  in (13 mm) conduit or knockout, near the center of the skylight well, at least 12 in (305 mm) from the sides. Mount vertically, facing up, with top of sensor level with top of skylight curb.

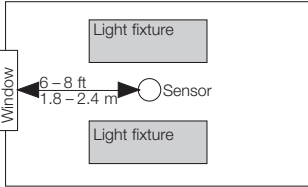

**Mounting GRX-CESI:  
Ceiling Mount**

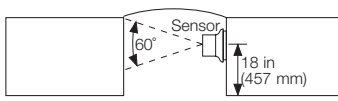

**Mounting GRX-CESI:  
Reflecting Wall Mount**

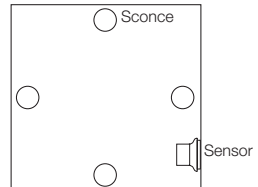

**Mounting GRX-CESI:  
Sconce Wall Mount**

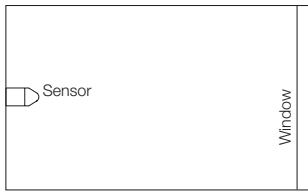

**Mounting GRX-CESA**

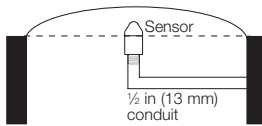

**Mounting GRX-CESS**

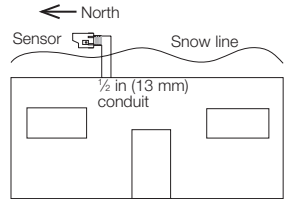

**Mounting GRX-CESO**

## WIRING

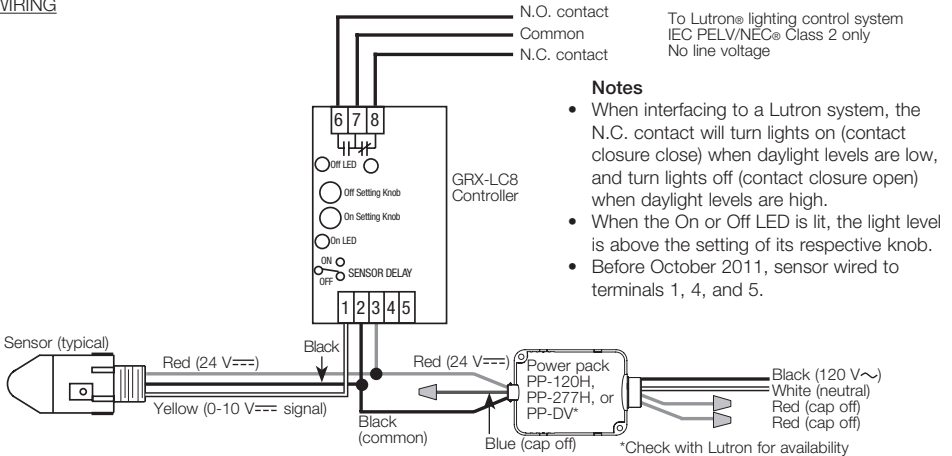

## LUTRON®

**World Headquarters**  
Lutron Electronics Co., Inc.  
7200 Suter Road  
Coopersburg, PA 18036  
TEL +1-610-282-3800  
FAX +1-610-282-1243  
Internet: www.lutron.com  
E-mail: product@lutron.com

### LIMITED WARRANTY

Lutron will, at its option, repair or replace any unit that is defective in materials or manufacture within one year after purchase. For warranty service, return unit to place of purchase or mail to Lutron at 7200 Suter Rd., Coopersburg, PA 18036-1299, postage pre-paid.

*This warranty is in lieu of all other express warranties, and the implied warranty of merchantability is limited to one year from purchase. This warranty does not cover the cost of installation, removal or reinstallation, or damage resulting from misuse, abuse, or improper or incorrect repair, or damage from improper wiring or installation. This warranty does not cover incidental or consequential damages. Lutron's liability on any claim for damages arising out of or in connection with the manufacture, sale, installation, delivery, or use of the unit shall never exceed the purchase price of the unit.*

This warranty gives you specific legal rights, and you may also have other rights which vary from state to state. Some states do not allow limitations on how long an implied warranty lasts, so the above limitation may not apply to you. Some states do not allow the exclusion or limitation of incidental or consequential damages, so the above limitation or exclusion may not apply to you.

Lutron and the sunburst logo are registered trademarks of Lutron Electronics Co., Inc. © 2012.



# SENSORES DE LUZ DIURNA

## SERIE GRX-CES

### Instrucciones para la instalación y configuración

GRX-CESI, GRX-CESA,  
GRX-CESS de interiores  
GRX-CESO de exteriores

**Por favor lea**

#### DESCRIPCIÓN

Los sensores de luz natural GRX-CES permiten hacer cambios a un sistema de iluminación de Lutron® a través de un cierre de contacto seco, usando un Controlador GRX-LC8, basado en la cantidad de luz natural disponible. Hay 3 tipos de sensores para interiores disponibles, y 1 sensor de exteriores. Los sensores de exteriores se instalan normalmente en el techo de un edificio.

#### MODELOS DISPONIBLES

Modelo #	Aplicación	Rango de luz detectable (pies-candelas)	Rango los valores predeterminados de fábrica (pies-candelas)	Método de montaje
GRX-CESO	Exteriores (techo o pared)	0* a 750	250	Conducto de 13 mm (½ pulg)
GRX-CESI	Interior (cielorraso)	0* a 750	100	Ajustar con cinta adhesiva (incluida)
GRX-CESA	Interior (atrio)	2* a 2 500	1 000	Conducto de 13 mm (½ pulg)
GRX-CESS	Interior (claraboya)	10* a 7 500	2 000	Conducto de 13 mm (½ pulg)

\*Nota: El rango mínimo corresponde a una configuración menor a 1 en el Controlador LC8. Por favor consulte las instrucciones del Controlador LC8 para niveles de luz correspondiente a las marcas en las perillas de ajuste en el LC8.

#### ALIMENTACIÓN

- Voltaje de operación: 24 V=== IEC PELV/NEC® Class 2.
- Corriente de operación: 40 mA nominales de una fuente de 24 V===.
- Salida de control: señal de 0 – 10 V=== representativa de la luz ambiente presente (entrada al controlador LC8).

#### CONDICIONES AMBIENTALES

- Diseñado para operar desde 11 a 60 °C (52 a 140 °F).
- Todas las unidades son resistentes al agua y diseñadas para soportar radiación UV.

#### DIMENSIONES

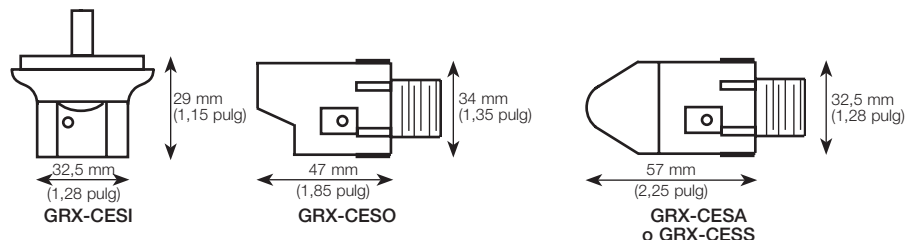

## MONTAJE E INSTALACIÓN

- GRX-CESI: Monte en un orificio de 9,5 mm (3/8 pulg) usando la cobertura posterior adhesiva (incluida). Montaje en cielorraso: de 1,8 a 2,4 m (6 a 8 pies) desde la ventana, ubicada en el centro. Montaje en la pared reflejada: De cara a la pared reflejada, sin alinearse a ninguna iluminación interior. Montaje de pared con candelabros: Monte a la misma altura que el candelabro, pero no directamente en línea.
- GRX-CESO: Monte en un conducto u orificio estándar de 13 mm (1/2 pulg). Monte horizontalmente, de cara al norte, con la porción ranurada hacia arriba.
- GRX-CESA: Monte en un conducto u orificio estándar de 13 mm (1/2 pulg), opuesto a la ventana del atrio.
- GRX-CESS: Monte en un conducto u orificio estándar de 13 mm (1/2 pulg), cerca del centro de la claraboya, al menos a 305 mm (12 pulg) desde los lados. Monte en forma vertical, hacia arriba, con la parte superior del sensor a nivel con la parte superior del borde de la claraboya.

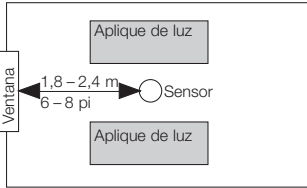

**Montaje del GRX-CESI:  
Montaje en el Cielo Raso**

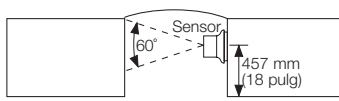

**Montaje del GRX-CESI:  
Montaje en pared de reflexión**

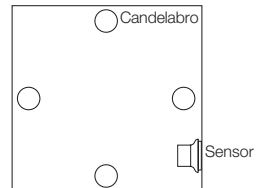

**Montaje del GRX-CESI:  
Montaje de candelabro en pared**

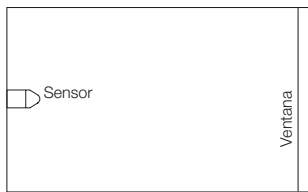

**Montaje del GRX-CESA**

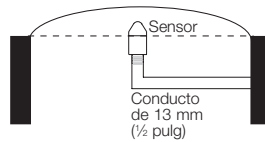

**Montaje del GRX-CESS**

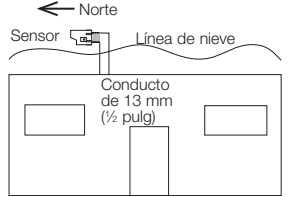

**Montaje del GRX-CESO**

## EL CABLEADO

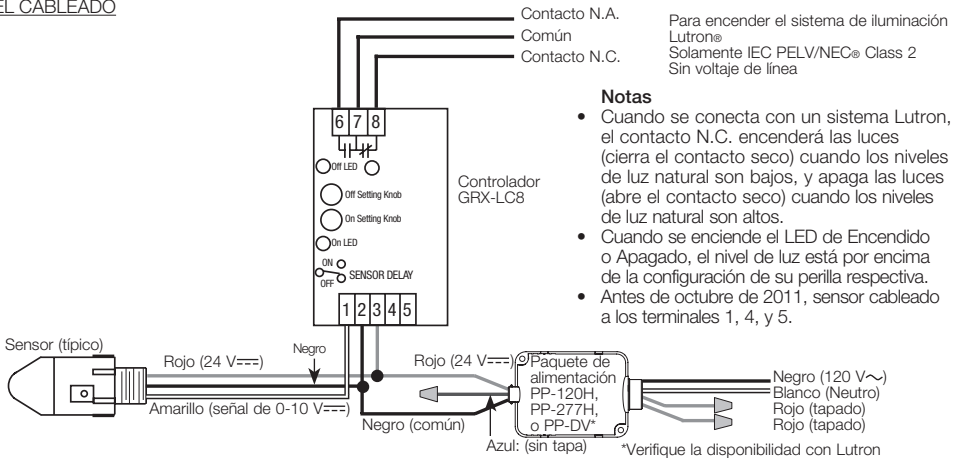

## LUTRON®

**Sede central mundial**  
 Lutron Electronics Co., Inc.  
 7200 Suter Road  
 Coopersburg, PA 18036  
 TEL +1-610-282-3800  
 FAX +1-610-282-1243  
 Internet: www.lutron.com  
 E-mail: product@lutron.com

Lutron Electronics Co., Inc.  
 P/N 031289 Rev. B 12/2012



### GARANTÍA LIMITADA

Lutron, a discreción propia, reparará o reemplazará las unidades con fallas en sus materiales o fabricación dentro del año posterior a la compra de las mismas. Para obtener el servicio de garantía, remita la unidad al lugar donde la adquirió o envíela a Lutron, 7200 Suter Rd., Coopersburg, PA 18036-1299, con servicio postal pre-pagado.

*Esta garantía reemplaza a toda otra garantía expresa y la garantía implícita de comerciabilidad está limitada a un año desde la fecha de compra. Esta garantía no cubre el costo de instalación, de remoción ni de reinstalación, ni los daños provocados por uso incorrecto o abuso, ni los daños resultantes de un cableado o una instalación incorrectos. Esta garantía no cubre daños incidentales o indirectos. La responsabilidad de Lutron ante una demanda por daños causados por o relacionados con la fabricación, venta, instalación, entrega o uso de la unidad no excederá en ningún caso el precio de compra de la unidad.*

La presente garantía le otorga derechos legales específicos y usted puede tener otros derechos que varían según el estado. Algunos estados no admiten limitaciones a la duración de las garantías implícitas, de modo que la limitación anterior puede no ser aplicable en su caso. Algunos estados no permiten la exclusión o limitación de los daños incidentales o indirectos, de modo que la limitación o exclusión anterior puede no ser aplicable en su caso.

Lutron y el logo sunburst son marcas registradas de Lutron Electronics Co., Inc. © 2012.

# DÉTECTEURS DE LUMIÈRE DU JOUR

## SÉRIES GRX-CES

### Directives d'Installation et d'Assemblage

GRX-CESI, GRX-CESA,  
GRX-CESS Intérieur  
GRX-CESO Extérieur  
***Veillez lire***

#### DESCRIPTION

Avec les détecteurs de lumière du jour GRX-CES des changements peuvent être apportés au système d'éclairage Lutron® à travers un contact fermé, en utilisant un Contrôleur GRX-LC8, basé sur l'amplitude d'éclairage du jour disponible. Il y a 3 types de détecteurs d'intérieurs disponibles, et 1 détecteur d'extérieur. Les détecteurs extérieurs sont normalement installés sur la toiture d'un immeuble.

#### MODÈLES DISPONIBLES

Modèle #	Application	Rayon d'Éclairage Détectable (pied-bougies)	Rayon des réglages d'usine par défaut (pied-bougies)	Méthode de Montage
GRX-CESO	Extérieur (toiture ou mur)	0* à 750	250	Conduit 13 mm (½ po)
GRX-CESI	Intérieur (plafond)	0* à 750	100	Fixer avec du ruban adhésif (incl.)
GRX-CESA	Intérieur (atrium)	2* à 2 500	1 000	Conduit 13 mm (½ po)
GRX-CESS	Intérieur (puits de lumière)	10* à 7 500	2 000	Conduit 13 mm (½ po)

\*Remarque : Un rayon minimum correspond à un réglage inférieur à 1 sur le Contrôleur LC8. Veuillez consulter les directives du Contrôleur LC8 afin d'identifier les niveaux d'éclairage correspondant aux marques repères sur les boutons d'ajustements du LC8.

#### PUISSANCE

- Tension de Fonctionnement : 24 V=== IEC PELV/NEC® Class 2.
- Courant de Fonctionnement : 40 mA nominal alimentation 24 V===.
- Sortie d'asservissement : 0 – 10 V=== signal représentatif de l'éclairage ambiant présent (entrée du contrôleur LC8).

#### AMBIANCE PHYSIQUE

- Conçu pour fonctionner entre 11 à 60 °C (52 à 140 °F).
- Toutes les unités sont hydrorésistantes et conçues pour résister à la radiation UV.

#### DIMENSIONS



## MONTAGE ET INSTALLATION

- GRX-CESI : Installer dans un trou de 9,5 mm (3/8 po) utilisant le doublage d'envers adhésif (incl.). Installer au plafond : de 1,8 à 2,4 m (6 à 8 pi) de la fenêtre, localisée au centre.  
Montage réflexion murale : Faisant face au mur réfléchi, non aligné avec aucun éclairage intérieur.  
Montage avec appliques murales : Monter à la même hauteur que l'applique murale, mais non directement en ligne.
- GRX-CESO : Monter dans un conduit standard ou entrée défonçable de 13 mm (1/2 po). Monter à l'horizontal, face au nord, avec la portion avec couvert sur le dessus.
- GRX-CESA : Monter dans un conduit standard ou entrée défonçable de 13 mm (1/2 po) à l'opposé de la verrière.
- GRX-CESS : Monter dans un conduit standard ou entrée défonçable de 13 mm (1/2 po) près du centre de puits de lumière, éloigné d'au moins 305 mm (12 po) des côtés. Monter au vertical, face vers le haut, le haut du détecteur égal avec le haut de la courbe de puits de lumière.

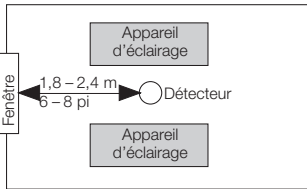

**Montage du GRX-CESI :  
Montage au plafond**

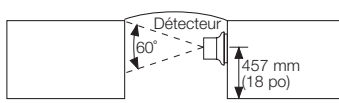

**Montage du GRX-CESI :  
Montage mural réfléchi**

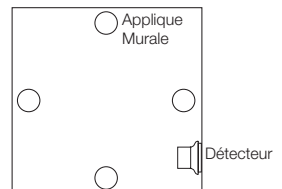

**Montage du GRX-CESI :  
Montage avec Applique Murale**

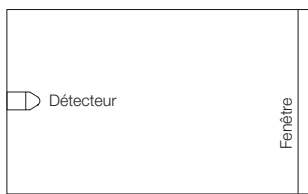

**Montage du GRX-CESA**

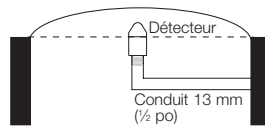

**Montage du GRX-CESS**

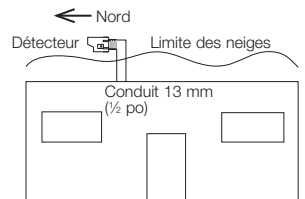

**Montage du GRX-CESO**

## CÂBLAGE

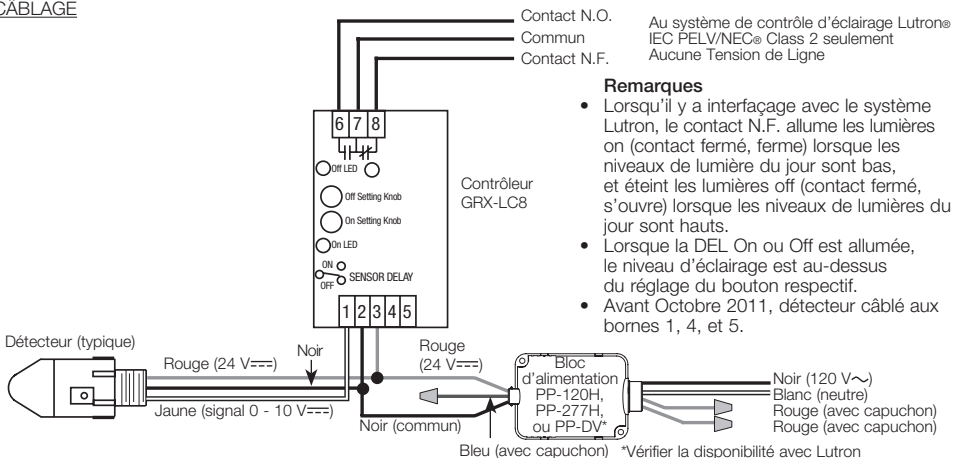

## LUTRON®

**Siège Social International**  
 Lutron Electronics Co., Inc.  
 7200 Suter Road  
 Coopersburg, PA 18036  
 TEL +1-610-282-3800  
 TELÉC +1-610-282-1243  
 Internet : www.lutron.com  
 Courriel : product@lutron.com

Lutron Electronics Co., Inc.  
 P/N 031289 Rev. B 12/2012



### GARANTIE LIMITÉE

Lutron, à son choix, réparera ou remplacera tout équipement jugé défectueux quant aux matériaux ou à la fabrication jusqu'à un an suivant la date d'achat. Pour bénéficier du service de garantie, retourner l'unité au détaillant ou à Lutron au 7200 Suter Rd., Coopersburg, PA 18036-1299, par lettre postale affranchie.

*Cette garantie tient lieu et remplace toute autre garantie expresse et la garantie tacite de qualité marchande est limitée à une durée d'un an suivant l'achat. Cette garantie ne couvre pas les frais d'installation, de retrait ou de réinstallation, ni les dommages résultant d'un mauvais usage, d'abus, d'un mauvais câblage ou installation ou de réparation inadéquate. Cette garantie ne couvre pas les dommages accidentels ou de conséquences. La responsabilité de Lutron quant à toute réclamation pour dommages provenant de, ou liés à la fabrication, la vente, l'installation, la livraison ou l'usage ne devra en aucun cas excéder le prix d'achat de l'unité.*

Cette garantie vous accorde des droits légaux précis et il se peut que vous ayez aussi d'autres droits, selon les provinces. Certaines juridictions ne permettent pas de limiter la durée de la garantie implicite, alors la limite ci-dessus peut ne pas vous concerner. Certaines juridictions ne permettent pas de limiter ou d'exclure les dommages indirects ou consécutifs, la limite ou exclusion ci-dessus peut donc ne pas vous concerner.

Lutron et le sunburst logo sont des marques enregistrées déposées de Lutron Electronics Co., Inc. © 2012.